

# InDomo® e StairFit®

*Miniascensori*



MADE IN ITALY







## Perchè un ascensore domestico?

I nostri miniascensori sono progettati per risolvere le esigenze di mobilità verticale e di abbattimento delle barriere architettoniche in tutti gli ambienti, sia privati che pubblici.

Rappresentano la soluzione ideale per superare le scale e ritrovare il piacere di muoversi, in piena autonomia in ogni momento della giornata.

Possono essere installati sia all'interno che all'esterno dell'edificio in apposite strutture metalliche oppure tra le pareti di casa.

Assicurano un elevato comfort di marcia, grande affidabilità e totale sicurezza garantita per esempio dal sistema di discesa di emergenza automatica in caso di mancanza di corrente.

Possono essere installati in nuovi edifici ma si integrano alla perfezione anche in ambienti esistenti contribuendo ad aumentarne il valore.



## Sicurezza

Grazie alla ampia dotazione di specifici dispositivi puoi muoverti in casa senza pensieri, ad ogni ora del giorno con la massima tranquillità.

## Comodità

Si aziona con la semplice pressione di un tasto, sia in cabina che ai piani. Scegliendo la versione con le porte in cabina, automatiche scorrevoli o a soffietto, non dovrai più tenere premuto il pulsante durante tutta la corsa.

## Stile

Arreda lo spazio in movimento scegliendo le finiture che meglio si adattano ai tuoi ambienti e soddisfa il tuo gusto come faresti per qualsiasi complemento di arredo. La nostra rinnovata gamma di cabine, Smart - Idea - Style e Opera, rappresenta al meglio l'espressione del MADE IN ITALY.

## Spazi ridotti

**StairFit** è il nostro modello compatto creato per essere installato in spazi limitati e ideale per l'inserimento in vani scala di larghezza particolarmente ridotta. Ogni impianto viene realizzato su misura in modo da sfruttare ogni singolo centimetro disponibile.



## Miniascensori per interni ed esterni

Gli elevatori InDomo possono essere installati sia all'interno che all'esterno dell'edificio per garantire la massima accessibilità a tutti i livelli. StairFit è stato progettato per essere posizionato all'interno del vano scale.

Se non si dispone di un vano specifico è possibile far arrivare il miniascensore direttamente sul balcone oppure sfruttare finestre esistenti per ricavarne l'accesso necessario.

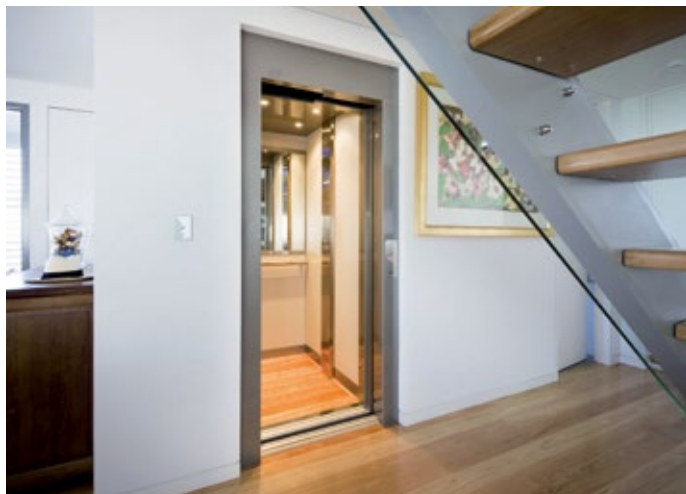

## Piccoli ascensori per case private ed ambienti pubblici

I nostri prodotti trovano la loro naturale collocazione principalmente nelle abitazioni private per aiutarvi a vivere pienamente gli ambienti della vostra casa.

Rappresentano anche la soluzione ideale per superare le barriere architettoniche in ambienti pubblici. Scuole, negozi, ristoranti e uffici potranno garantire un facile accesso a tutti.





## Vano in muratura o in struttura metallica

I miniascensori viaggiano all'interno di un vano per garantire, a norma di legge, il massimo della sicurezza. Il vano può essere ricavato tra le pareti di casa realizzandolo in muratura oppure in cemento armato.

In alternativa possiamo fornire una struttura metallica, certificata secondo le norme antisismiche, studiata per interni ed esterni, perchè resistente alle intemperie. La struttura ha molteplici finiture e può essere completamente vetrata per garantire un'ottima estetica, luminosità e visibilità.



## Porte a battente o porte automatiche

Di serie le piattaforme elevatrici InDomo e StairFit vengono offerte con la porte a battente vetrate che garantiscono la massima visibilità e sicurezza passiva.

Possono essere dotate anche di porte automatiche scorrevoli oppure di porte a soffietto interne e a battente automatiche (myDOMO) che consentono di rendere la manovra automatica evitando di tenere premuto il pulsante durante tutta la corsa.





Cabina

# SMART

Bellezza  
e semplicità

Sempre attuale, semplice ed economica, è la "best seller" delle cabine, anche grazie ai nuovi materiali con texture moderne ed accattivanti.

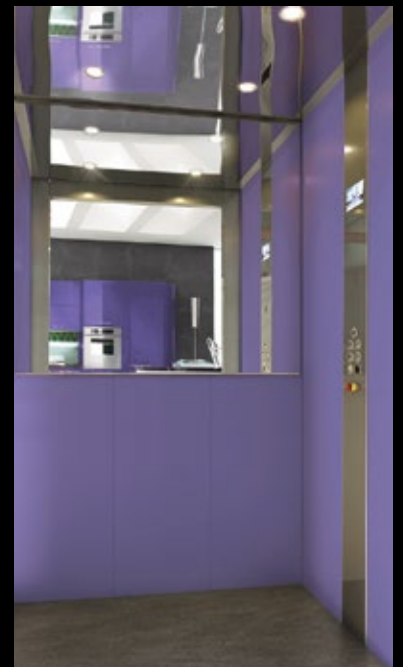

Cabina per homelift **InDomo**

Bottoniera a tutta altezza  
in inox scotch brite





Cabina

# IDEA

Eleganza  
e flessibilità

Vivacità, freschezza ed una vasta gamma di colori creano una cabina unica e giovane che si distingue, dando un tocco di brio all'ambiente che la ospita. IDEA è la cabina studiata appositamente per impianti panoramici e offre la possibilità di avere fino a tre pareti vetrate.

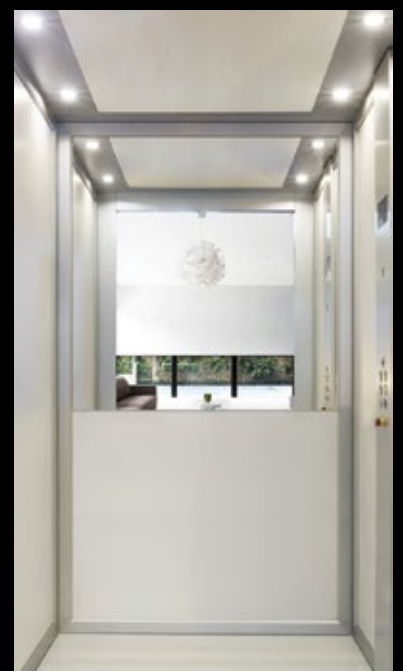

Cabina per homelift **InDomo** e **StairFit**

Bottoniera a tutta altezza  
in alluminio anodizzato

Profili interni cabina  
in alluminio anodizzato

Pareti esterne tamburate  
in alluminio anodizzato



Cabina

# STYLE

Stile  
senza tempo

Gli abbinamenti sono stati studiati per esaltare l'eleganza senza tempo dell'acciaio, che valorizza sia contesti moderni che classici.

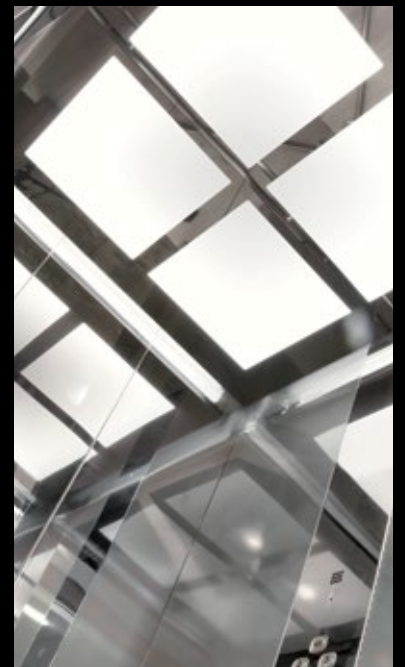

Cabina per homelift **InDomo**

Bottoniera a tutta altezza in inox  
lucido a specchio



Cabina

# OPERA

Calore e lusso  
accessibile

Abbiamo selezionato i materiali più apprezzati dal design contemporaneo, per creare una cabina unica dallo stile elegante e moderno.



**Cabina per homelift InDomo**

Bottoniera a 3/4  
in alluminio anodizzato

Profili e inserti interni cabina  
in alluminio anodizzato

Pareti esterne tamburate  
in alluminio anodizzato



# Porte

## PORTA LUMIERE

In alluminio ad un battente

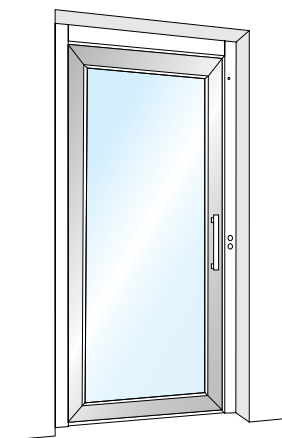

Maniglione  
in alluminio  
Altezza 700 mm  
Cod. ML.05  
(Standard)

Porta di piano ad un battente in alluminio ad apertura manuale e richiusura automatica.

Versioni:

- FBL (cieca)
- GL (vetrata)

- Finiture porte di piano:  
**Alluminio anodizzato argento (standard) e Verniciatura RAL**



Maniglia  
in inox  
Altezza 200 mm  
Cod. ML.02  
(Optional)



Maniglione  
in inox  
Altezza 700 mm  
Cod. ML.06  
(Optional)

## KIT PORTE AUTOMATICHE MYDOMO-PACK

Porta di piano automatica a due battenti

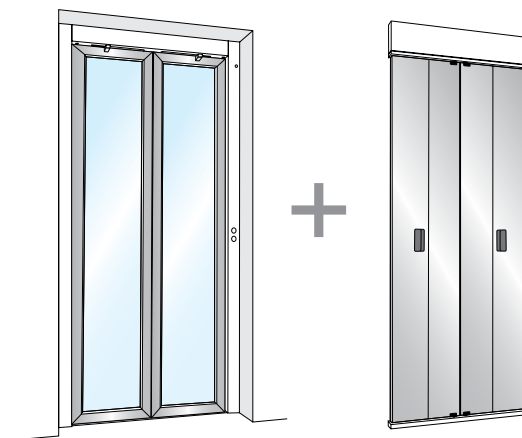

Porta di piano a due battenti abbinata con porta a soffietto in cabina ad apertura e chiusura completamente automatica. Dotata di dispositivo di sicurezza che interrompe il movimento in caso di ostacolo.

Porta di piano MyDOMO e porte a soffietto TWIST disponibili in versione:

- GL (vetrata)
- BL (cieca)

- Finiture porte di cabina: **Acciaio Inox Scotch Brite (standard) e Verniciatura RAL**

- Finiture porte di piano: **Alluminio anodizzato argento (standard) e Verniciatura RAL**





**AUTOMATICA A 2 ANTE**  
telescopica scorrevole centrale

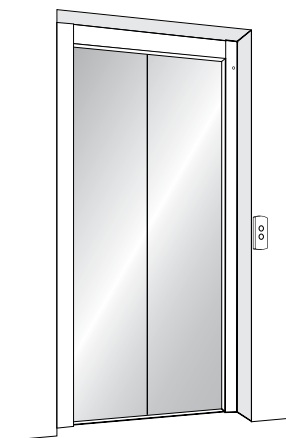

Porta di piano e di cabina a 2 ante scorrevoli centrali con apertura e chiusura automatica. Dotata di dispositivo di sicurezza che interrompe il movimento in caso di ostacolo.

Versioni: BL (cieca - std) - GL (vetrata)

Disponibile anche in esecuzione:

- Parafiamma E 120
- Tagliafuoco EI 120

- Finiture standard: **Lamiera plastificata F12PPS Similinox**
- Finiture in opzione: **Acciai Inox e Verniciatura RAL**

**AUTOMATICA A 2 ANTE**  
telescopica scorrevole laterale

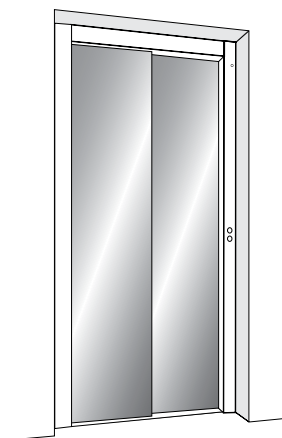

Porta di piano e di cabina a 2 ante scorrevoli laterali con apertura e chiusura automatica. Dotata di dispositivo di sicurezza che interrompe il movimento in caso di ostacolo.

Versioni: BL (cieca - std) - GL (vetrata)

Disponibile anche in esecuzione:

- Parafiamma E 120
- Tagliafuoco EI 120

- Finiture standard: **Lamiera plastificata**
- Finiture in opzione: **Acciai Inox e Verniciatura RAL**

**AUTOMATICA A 3 ANTE**  
telescopica scorrevole laterale

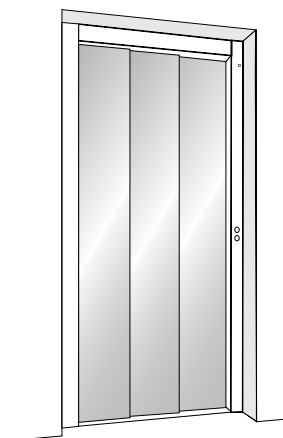

Porta di piano e di cabina a 3 ante scorrevoli laterali con apertura e chiusura automatica. Dotata di dispositivo di sicurezza che interrompe il movimento in caso di ostacolo.

Versioni: BL (cieca - std) - GL (vetrata)

Ingombri estremamente ridotti:

- Soglia da 60 mm
- Traversa superiore da 180 mm

- Finiture standard: **Lamiera plastificata**
- Finiture in opzione: **Acciai Inox e Verniciatura RAL**

# Bottoniere

## CONFIGURAZIONE STANDARD

- 🔗 Pulsanti di comando con indicazioni in braille
- 🔗 Pulsante di allarme
- 🔗 Segnalazione acustica e luminosa di sovraccarico
- 🔗 Pulsante di apertura porte (solo con porte automatiche)
- 🔗 Stop a fungo (solo in assenza di porte in cabina)
- 🔗 Luce di emergenza
- 🔗 Citofono bidirezionale
- 🔗 **StairFit** prevede bottoniera orizzontale sulla parete di fondo

## PULSANTI

- 🔗 Pulsanti di comando (Ø 29,6 mm) con indicazioni in braille
- 🔗 Retroilluminazione di colore blu
- 🔗 Dimensioni pulsante con collarino 42 x 38 mm
- 🔗 Finitura opaca color acciaio inox oppure oro opaco



## OPZIONI

- 🔗 Chiave di abilitazione
- 🔗 Chiave magnetica iButton
- 🔗 Indicazione di posizione e di direzione
- 🔗 Combinatore telefonico
- 🔗 Telefono a parete
- 🔗 Telefono in nicchia (ove possibile)
- 🔗 Display LCD (5,6")
- 🔗 Display TFT (7")



Bottoniera applicata a parete, in alluminio anodizzato, a 3/4 o tutta altezza.

Largh. 220 mm  
Sp. 25 mm



Bottoniera a filo parete, a tutta altezza, in inox lucido specchio e inox scotch brite.

Largh. 220 mm



# Display

## DISPLAY DI CABINA - OPTIONAL



**TFT (7")**  
senza cornice  
Dimensioni:  
154 x 86 mm



**Tricolor (5,6")**  
con cornice inox  
Dimensioni:  
120 x 60 mm

## DISPLAY DI PIANO - OPTIONAL



Applicazione  
su telaio PORTA



Applicazione  
sulla PARETE



# Cielini

## CIELO PLEXY

non retroilluminato (standard)



- Cielino standard per cabine **SMART - IDEA - OPERA**
- Finiture standard: **Acciaio Inox Scotch Brite e Alluminio Anodizzato**
- Finiture optional: **Acciaio inox lucido**

## CONTROCIELO QUADRO

retroilluminato



- Cielino standard per cabina **STYLE**
- Cielino optional per cabine **SMART - IDEA - OPERA**
- Finiture standard: **Acciaio Inox Scotch Brite** oppure **Acciaio inox lucido**

## CONTROCIELO WINDOW

retroilluminato



- Cielino standard per cabina **STYLE**
- Cielino optional per cabine **SMART - IDEA - OPERA**
- Finiture standard: **Acciaio Inox Scotch Brite** oppure **Acciaio inox lucido**

## CONTROCIELO SPOTLIGHT

con faretti a led



- Cielino standard per cabina **STYLE**
- Cielino optional per cabine **SMART - IDEA - OPERA**
- Finiture standard: **Acciaio Inox Scotch Brite** oppure **Acciaio inox lucido**

# Corrimano

Corrimano modulari in alluminio proposti nelle seguenti finiture:

- alluminio anodizzato naturale  
Cod. CR.03
- alluminio effetto acciaio inox  
Cod. CR.04

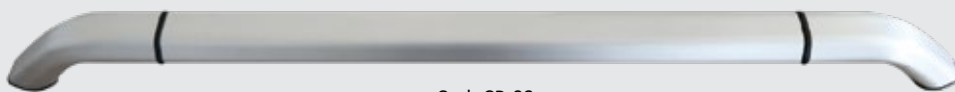

Cod. CR.03



Cod. CR.04

# Finiture - Lamiera Plastificata

Per PORTE AUTOMATICHE SCORREVOLI e CABINE IDEA e SMART



**DT 63**  
Tessuto Canapa



**DT 64**  
Tessuto Kaki



**DT 65**  
Tessuto Grigio

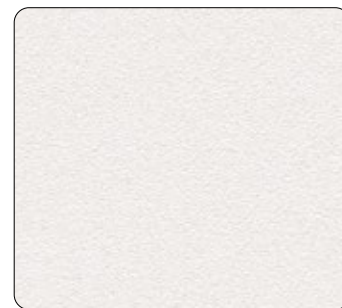

**A80SMA**  
Bianco Ghiaccio



**B17SMA**  
Viola Soft

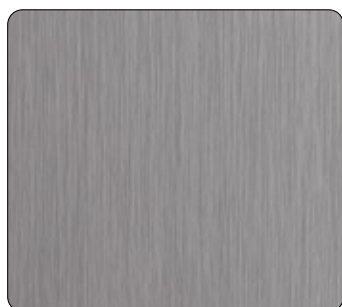

**F12PPS**  
Similinox



**PPS10**  
Marmo

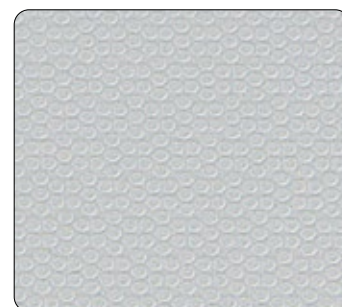

**F21PVA**  
Argento a bolli

# Finiture - Laminato HPL

Per CABINE IDEA e OPERA

**EFFETTO RUVIDO**

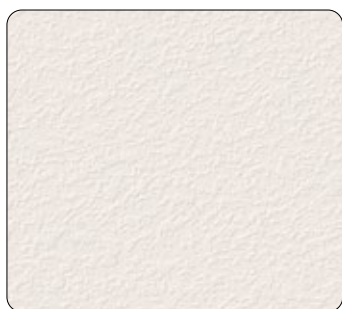

**410**  
Bianco Ghiaccio

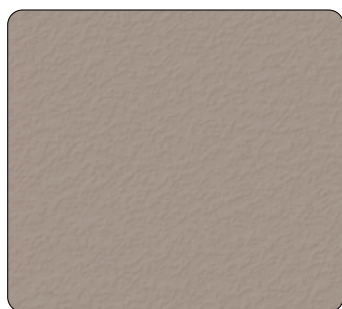

**868**  
Grigio Medio

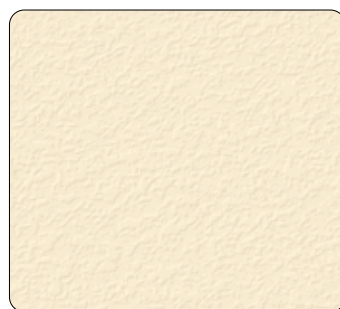

**810**  
Mini Bianco



# Finiture - Laminato HPL

## FINITURA OPACA

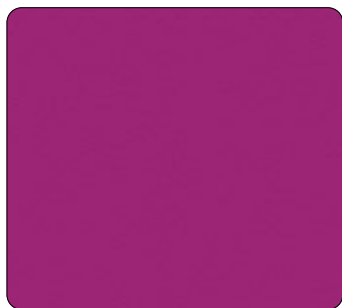

**1821**  
Viola Sacro

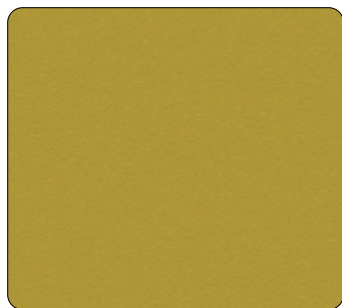

**1855**  
Verde Pistacchio



**856**  
Blu Acciaio

## FINITURA LUCIDA



**836**  
Rosso Prugna



**1883**  
Melanzana

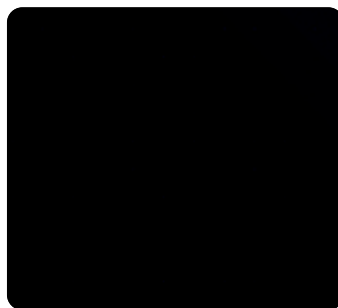

**421**  
Nero

## EFFETTO LEGNO CON VENATURA ORIZZONTALE

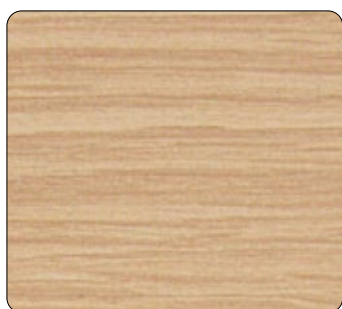

**1619**  
Rovere Trasversale Chiaro



**1381**  
Rovere Trasversale



**1382**  
Tabacco Trasversale

## EFFETTO LEGNO CON VENATURA VERTICALE



**1385**  
Frassino Bianco

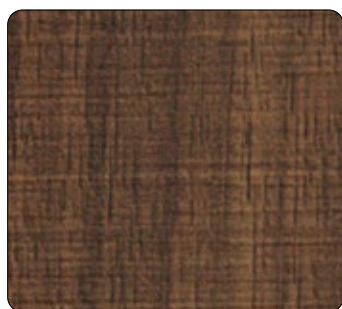

**1389**  
Noce Iseo

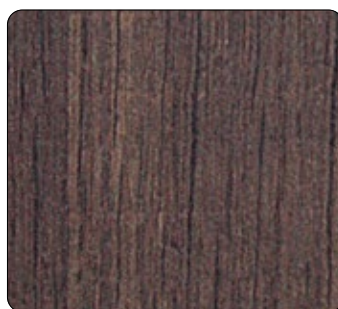

**1387**  
Legno Affumicato

# Finiture - Acciaio Inox e Alluminio

Per **PARETI DI CABINA** e **PORTE AUTOMATICHE SCORREVOLI**

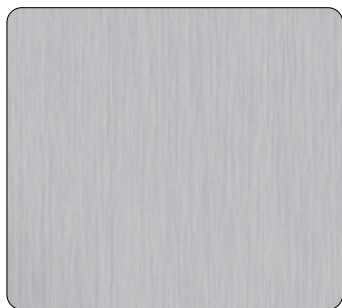

**Satinato Gr. 240**  
Acciaio Inox

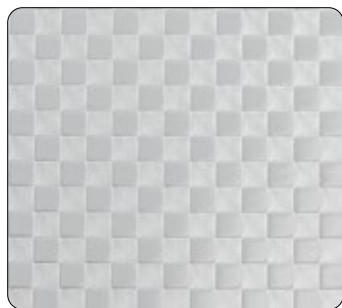

**D21 Quadro**  
Acciaio Inox



**D25 Lino**  
Acciaio Inox



**D42 Cuoio**  
Acciaio Inox

Per **PORTE LUMIERE**



**Scotch Brite**  
Acciaio Inox



**Lucido specchio**  
Acciaio Inox

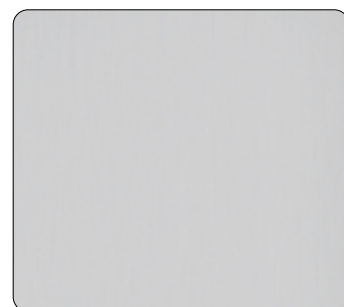

**Alluminio anodizzato naturale**

# Finiture - Vetri e specchi



Naturale

Acidato

Biancolatte  
Naturale

Biancolatte  
Extrachiaro

Fumée Grigio

StopSol Bronzo

Specchio



# Finiture - Pavimenti

## GRANIGLIA DI GRANITO



**GRANIT RS607**  
Bianco

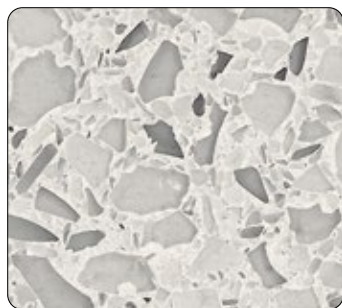

**GRANIT TC2400**  
Bianco Mix

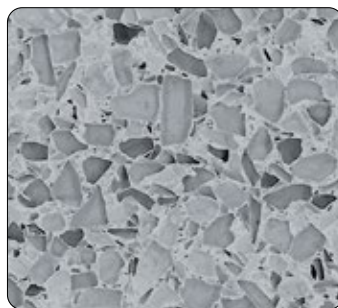

**GRANIT TC2402**  
Grigio



**GRANIT RS646**  
Nero

## LISTONI DI LEGNO

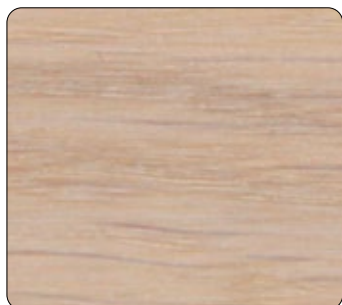

**PARQUET LW1**  
Rovere Sbiancato



**PARQUET LW2**  
Doussie

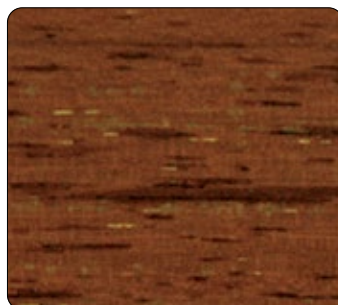

**PARQUET LW3**  
Merbau

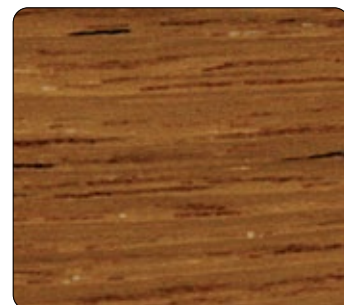

**PARQUET LW4**  
Teak

## PVC "ETERNAL COLLECTION"

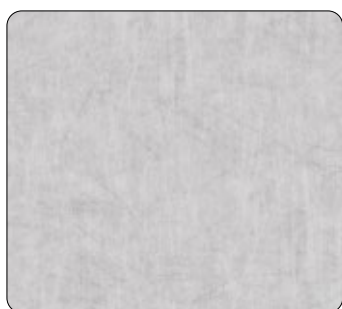

**13772**  
Eternal Brushed Aluminium

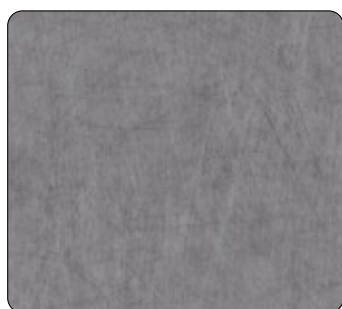

**13712**  
Eternal Brushed Chrome

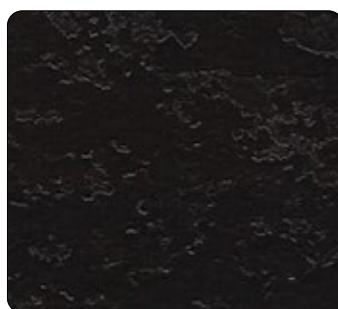

**42292**  
Eternal Charcoal Slate

## GOMMA A BOLLI

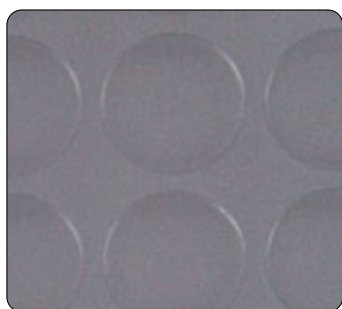

**G804**  
Grigio Chiaro

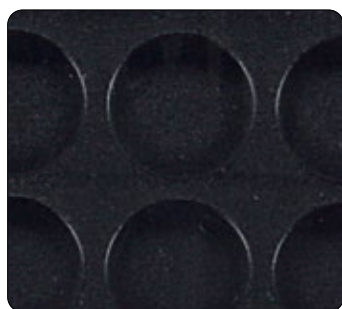

**N004**  
Nero

## ALLUMINIO

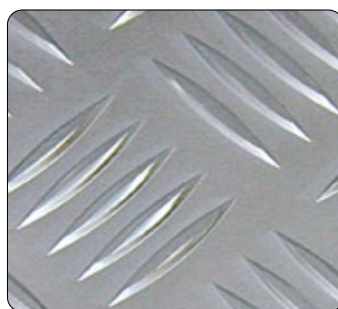

Alluminio mandorlato

# Finiture - Vernici RAL

## BEIGE

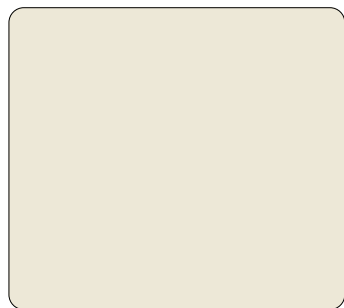

**RAL 9001**  
Bianco crema

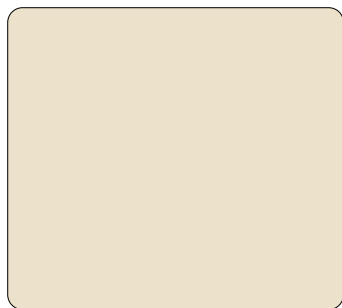

**RAL 1013**  
Bianco perla

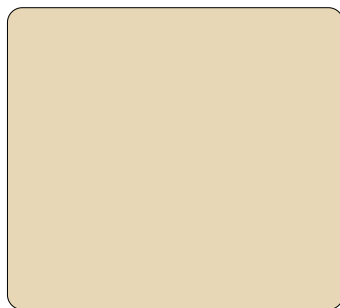

**RAL 1015**  
Avorio chiaro

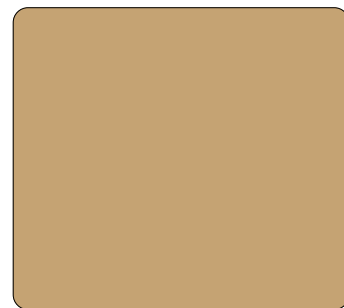

**RAL 1001**  
Beige

## GRIGI

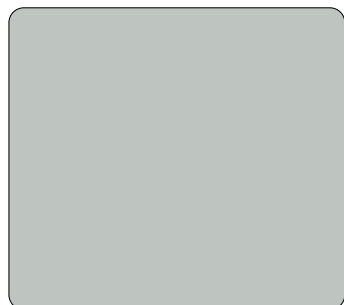

**RAL 7035**  
Grigio luce

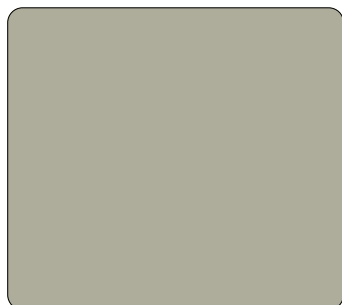

**RAL 7032**  
Grigio ghiaia

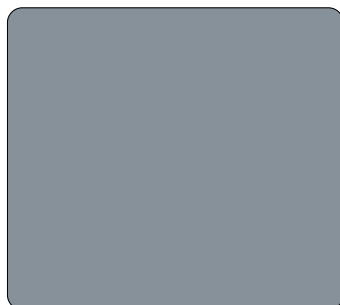

**RAL 7001**  
Grigio argento

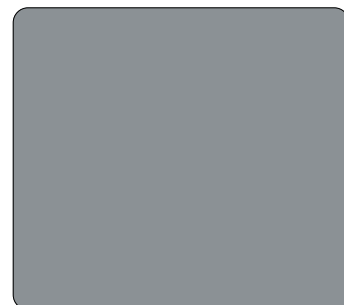

**RAL 7004**  
Grigio segnale

## NEUTRI



**RAL 9010**  
Bianco puro



**RAL 9016**  
Bianco traffico



**RAL 7016**  
Grigio antracite

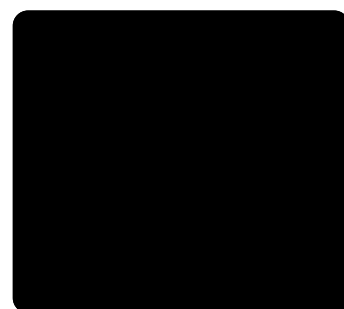

**RAL 9005**  
Nero intenso

## ALLUMINIO

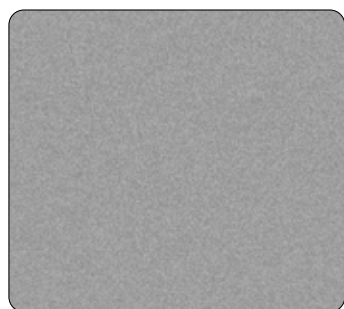

**RAL 9006**  
Alluminio brillante



**RAL 9007**  
Alluminio grigiastro

## ROSSI



**RAL 3020**  
Rosso traffico



**RAL 3003**  
Rosso rubino

# Finiture - Vernici RAL

## MARRONI

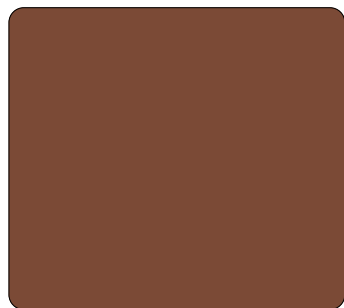

**RAL 8003**  
Marrone fango

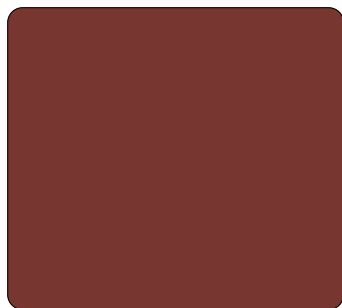

**RAL 8002**  
Marrone segnale



**RAL 8011**  
Marrone noce



**RAL 8017**  
Marrone cioccolata

## VERDI

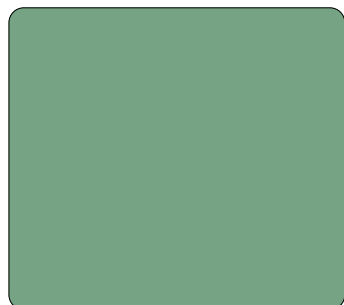

**RAL 6021**  
Verde pallido



**RAL 6001**  
Verde smeraldo



**RAL 6005**  
Verde muschio

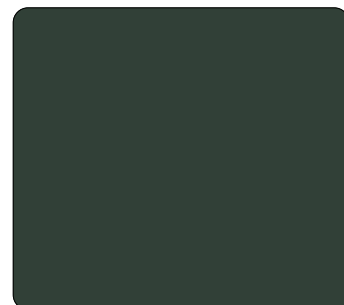

**RAL 7009**  
Grigio verdastro

## BLU



**RAL 5024**  
Blu pastello



**RAL 5015**  
Blu cielo



**RAL 5010**  
Blu genziana

## VERNICIATURE SPECIALI

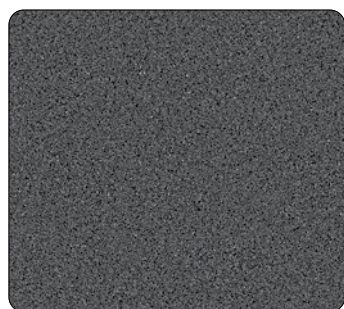

**GREY MICA**  
Grigio Micaceo

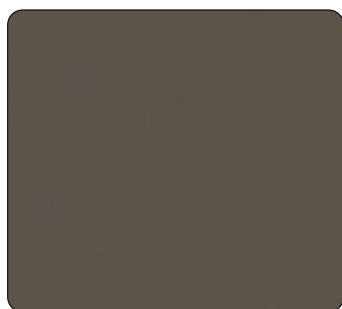

**BRONZE 2525 - YW283 F**  
Bronzo



**GOLD 2525 - YW106 I**  
Oro



# Configurazioni generali impianto

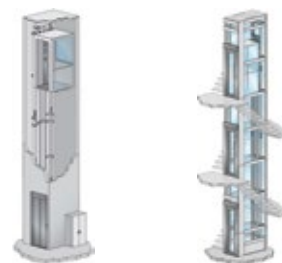

CARATTERISTICHE GENERALI	InDomo	StairFit
PORTATA MAX	500 kg	250 kg
CORSA MAX	20 m	20 m
INGRESSI MAX	3	1
FERMATE MAX (in linea)	8	8
<b>VANO CORSA</b>		
CHIUSO in MURATURA o CEMENTO	■	—
STRUTTURA in ACCIAIO verniciato RAL	□	■
STRUTTURA in ACCIAIO INOX (AISI 304 o AISI 316 PER AMBIENTI MARINI)	□	—
<b>CABINE</b>		
SMART	■	—
STYLE	□	—
IDEA	□	■
OPERA	□	—
1 PARETE VETRATA	□	—
2 PARETI VETRATE	□	■
<b>PORTE DI CABINA</b>		
SENZA PORTA (con BARRIERA ad INFRAROSSI)	■	■
AUTOMATICHE SCORREVOLI a DUE ANTE TELESCOPICHE (BL-GL)	□	—
AUTOMATICHE SCORREVOLI a DUE ANTE CENTRALI (BL-GL)	□	—
AUTOMATICHE SCORREVOLI a TRE ANTE TELESCOPICHE (BL-GL)	□	—
TWIST 2 ANTE LATERALI AUTOMATICHE a SOFFIETTO (BL-GL)	—	□
TWIST 4 ANTE CENTRALI AUTOMATICHE a SOFFIETTO (BL-GL)	□	□
<b>PORTE DI PIANO</b>		
LUMIERE GL in ALLUMINIO (versione VETRATA)	■	■
LUMIERE FBL in ALLUMINIO (versione CIECA)	□	—
IRON in LAMIERA (BL <sup>1</sup> )	□	—
myDOMO pack (abbinate a TWIST) (GL-BL) - automatiche	□	—
AUTOMATICHE SCORREVOLI a DUE ANTE TELESCOPICHE (BL-BL <sup>1</sup> -GL)	□	—
AUTOMATICHE SCORREVOLI a DUE ANTE CENTRALI (BL-BL <sup>1</sup> -GL)	□	—
AUTOMATICHE SCORREVOLI a TRE ANTE TELESCOPICHE (BL-BL <sup>1</sup> -GL)	□	—
<b>TRAZIONE IDRAULICA</b>		
Tiro in taglia 2:1	■	■
Tiro diretto laterale 1:1	⊗	—

(1) disponibili anche in versione Parafiamma E120 e Tagliafuoco EI120

LEGENDA

■ Standard    ⊗ Optional senza sovrapprezzo    □ Optional    — Non previsto  
 BL-FBL: versione CIECA    GL: versione VETRATA

DISPONIBILE ANCHE CON  
 STRUTTURA IN INOX AISI316  
 PER AMBIENTI MARINI

PORTE DI CABINA

AUTOMATICHE TELESCOPICHE

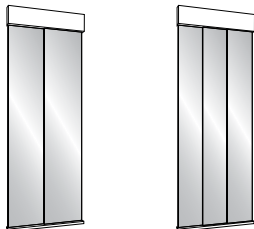

2 ANTE 3 ANTE

AUTOMATICHE OPPOSITE



2 ANTE CENTRALI

AUTOMATICHE A SOFFIETTO



TWIST 4AC TWIST 2AL

BARRIERA AD INFRAROSSI

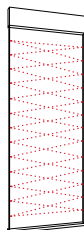

SENZA PORTE IN CABINA

CABINA - SCHEMA ALLESTIMENTI

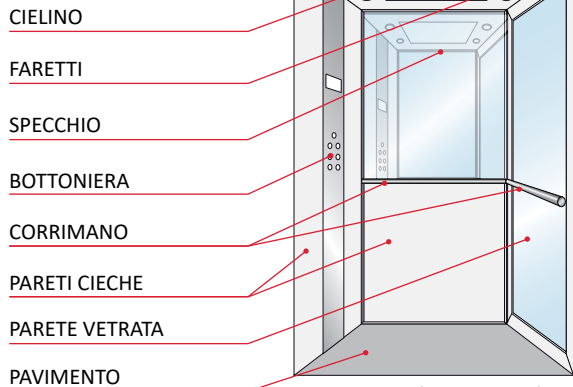

vista da esterno cabina

CIELINO

FARETTI

SPECCHIO

BOTTONIERA

CORRIMANO

PARETI CIECHE

PARETE VETRATA

PAVIMENTO

VANO

STRUTTURA ANTISMISICA CROSS

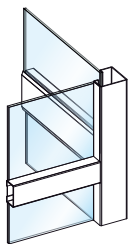

CEMENTO E/O MURATURA

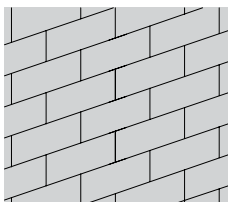

PORTE DI PIANO

AUTOMATICHE TELESCOPICHE

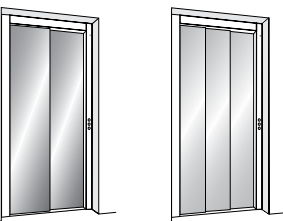

2 ANTE 3 ANTE

AUTOMATICHE OPPOSITE



2 ANTE CENTRALI

AUTOMATICHE A DOPPIO BATTENTE

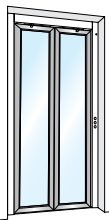

myDOMO (2 ANTE)

MANUALI A BATTENTE

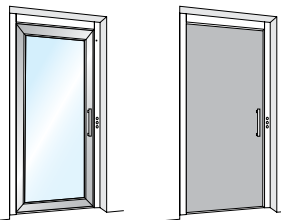

LUMIERE GL LUMIERE FBL

ESEMPIO DI IMPIANTO IDRAULICO IN TAGLIA (TIRO 2:1)

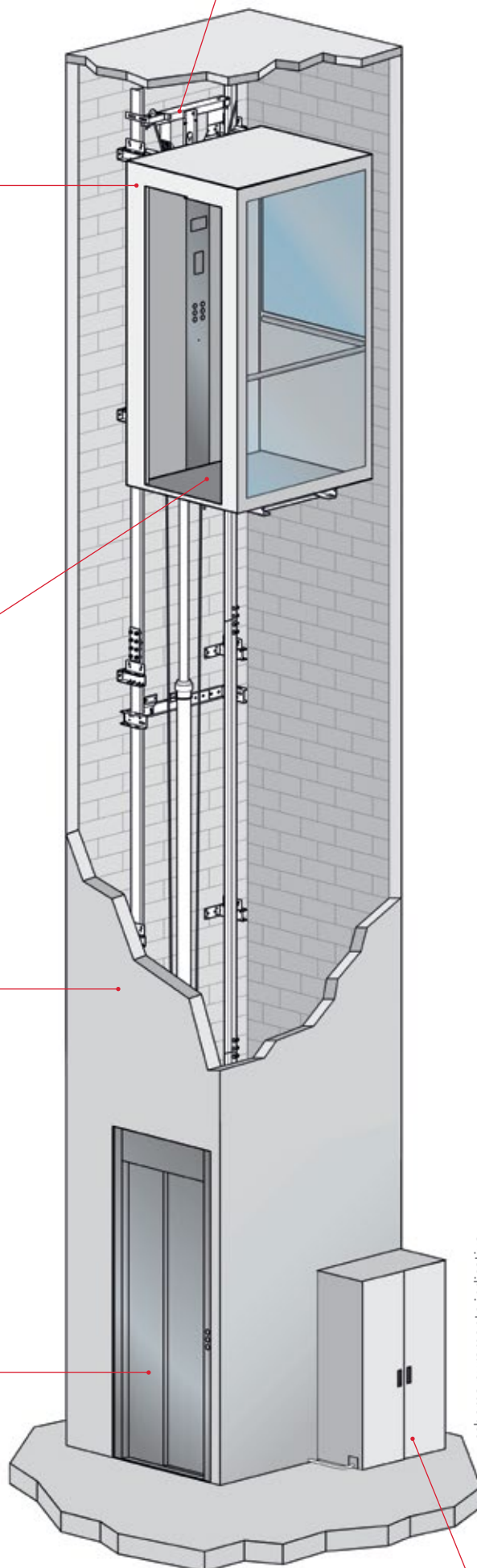

CENTRALINA E QUADRO DI MANOVRA IN ARMADIO TECNICO (OPTIONAL)

schema puramente indicativo

# InDomo



Per esterni



Per interni



Destinazione  
d'uso



Destinazione  
d'uso



Portata  
Max



230 VAC  
monofase

## ROBUSTEZZA ED AFFIDABILITÀ

InDomo è sinonimo di affidabilità e sicurezza. Grazie alla trazione oleodinamica, alla solida struttura ed ai sistemi di sicurezza installati (discesa al piano in caso di black-out, chiamata automatica di numeri di soccorso e molto altro ancora), non dovrai mai più temere di rimanere bloccato in cabina.

## MASSIMO COMFORT AL MIGLIOR PREZZO

InDomo è il miniascensore per chi non accetta compromessi. Massimo comfort, silenziosità, partenze ed arrivi morbidi, illuminazione attentamente studiata insieme alle migliori tecnologie, creano la miglior esperienza di viaggio della categoria.

## ABITARE LO SPAZIO

La nuova linea cabine è stata completamente rinnovata, dando vita ad un design dalle linee pulite ed essenziali, dallo stile moderno ed elegante che darà alla tua casa un tocco inconfondibile e renderà ogni viaggio un piacere.

PORTATA	Da 250 kg a 500 kg
CORSA	Fino a 20 m
FERMATE	Fino ad 8 (in linea)
INGRESSI	Fino a 3
VELOCITÀ	0,15 m/sec (paesi EU) - 0,30 m/sec (paesi extra-EU)
VANO CORSA	Vano chiuso o Struttura Antisismica
MANOVRA	Ad uomo presente o Automatica
RUMOROSITÀ	47 dB max.
DIMENSIONI DI CABINA	Max. 1400 (L) x 2000 (P) *
ALTEZZA DI CABINA (CH)	Std. 2100 mm (Min. 2000 - Max. 2200)
ALTEZZA PORTE	Std. 2000 mm (Min. 1800 - Max. 2100)
TESTATA	Std. 2400 mm
FOSSA	Min. 100 mm - Max. 500 mm
CICLI/ORA SUGGERITI	15
ALIMENTAZIONE	Monofase 230 Vac (trifase 400 Vac in opzione)
QUADRO ELETTRICO E CENTRALINA	In armadio metallico (optional)
NORME DI RIFERIMENTO	D.M. 2006/42/CE - EN81.41

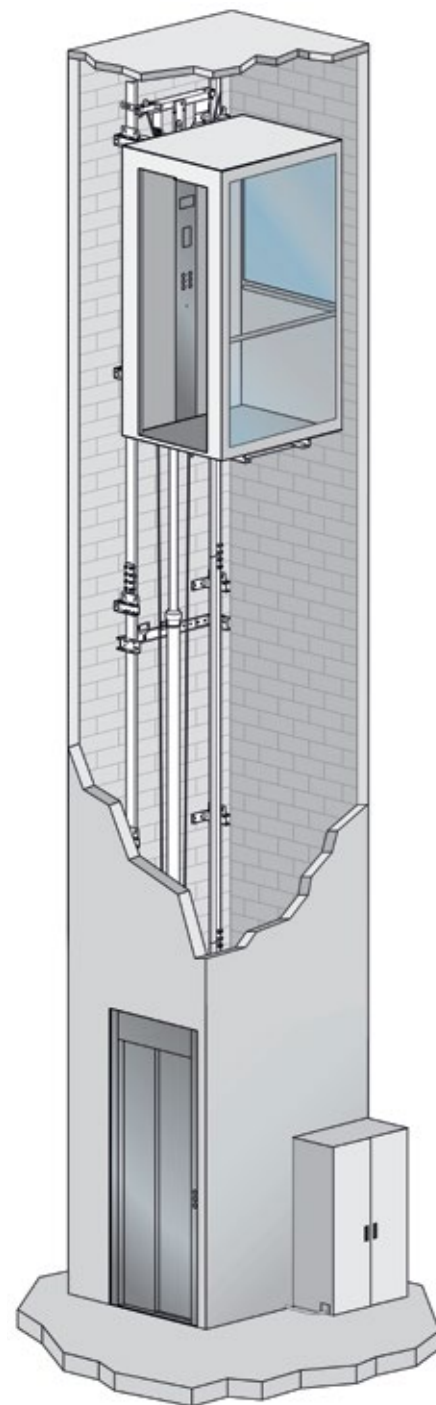

DISPONIBILE CON STRUTTURA ANTISISMICA  
IN INOX AISI316 PER AMBIENTI MARINI.

DIMENSIONI PERSONALIZZATE  
CON PASSO DI 5 mm

### DIMENSIONI MINIME

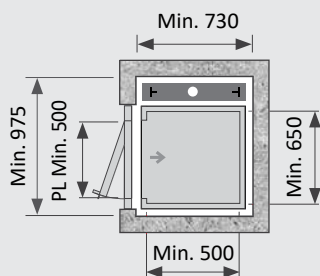

### DIMENSIONI MASSIME

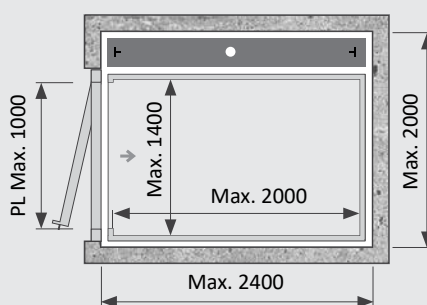

\* Valori di riferimento  
non configurabili simultaneamente

### MYDOMO PACK

KIT PORTE AUTOMATICHE  
DI PIANO E DI CABINA

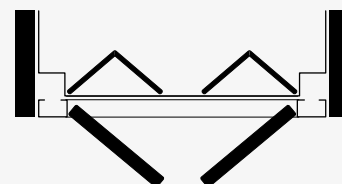



# StairFit



Per interni



Destinazione d'uso



Destinazione d'uso



Portata Max



230 VAC monofase

## COMFORT IN SPAZI MINIMI

Abbiamo creato StairFit per adattarsi a vani scala particolarmente stretti, mantenendo un'ottima vivibilità di cabina e comfort di viaggio, anche in spazi ridotti, grazie al nuovo "extra breathing system" di serie che comprende: specchio a tutta parete (lato C), pareti laterali panoramiche, cielino retroilluminato, ventilatore, allestimenti in INOX scotch brite.

## DIMENSIONI SU MISURA AL CENTIMETRO

Realizziamo ogni impianto singolarmente, in modo da sfruttare ogni centimetro di spazio disponibile. StairFit è progettato per dare il massimo comfort possibile in contesti di ristrutturazioni e valorizzazioni edilizie in cui gli spazi disponibili sono particolarmente ridotti.

## SICUREZZA ED AFFIDABILITÀ

Anche in spazi ridotti StairFit garantisce le stesse performance e gli stessi sistemi di sicurezza di un normale miniascensore, in modo da garantirti la massima tranquillità in ogni momento.

PORTATA	250 kg
CORSA	Fino a 20 m
FERMATE	Fino ad 8 (in linea)
INGRESSI	1
VELOCITÀ	0,15 m/sec (paesi EU) - 0,30 m/sec (paesi extra-EU)
VANO CORSA	Struttura Antisismica
MANOVRA	Ad uomo presente o Automatica
RUMOROSITÀ	47 dB max.
DIMENSIONI DI CABINA	Larghezza da 500 ÷ 800 * Profondità da 650 ÷ 1200 *
ALTEZZA DI CABINA (CH)	Std. 2100 mm (min. 2000 - Max. 2200)
ALTEZZA PORTE	Std. 2000 mm (min. 1800 - Max. 2100)
TESTATA	Std. 2400 mm
FOSSA	Min. 200 mm - Max. 500 mm
CICLI/ORA SUGGERITI	15
ALIMENTAZIONE	Monofase 230 Vac (trifase 400 Vac in opzione)
QUADRO ELETTRICO E CENTRALINA	In armadio metallico (optional)
NORME DI RIFERIMENTO	D.M. 2006/42/CE - EN81.41

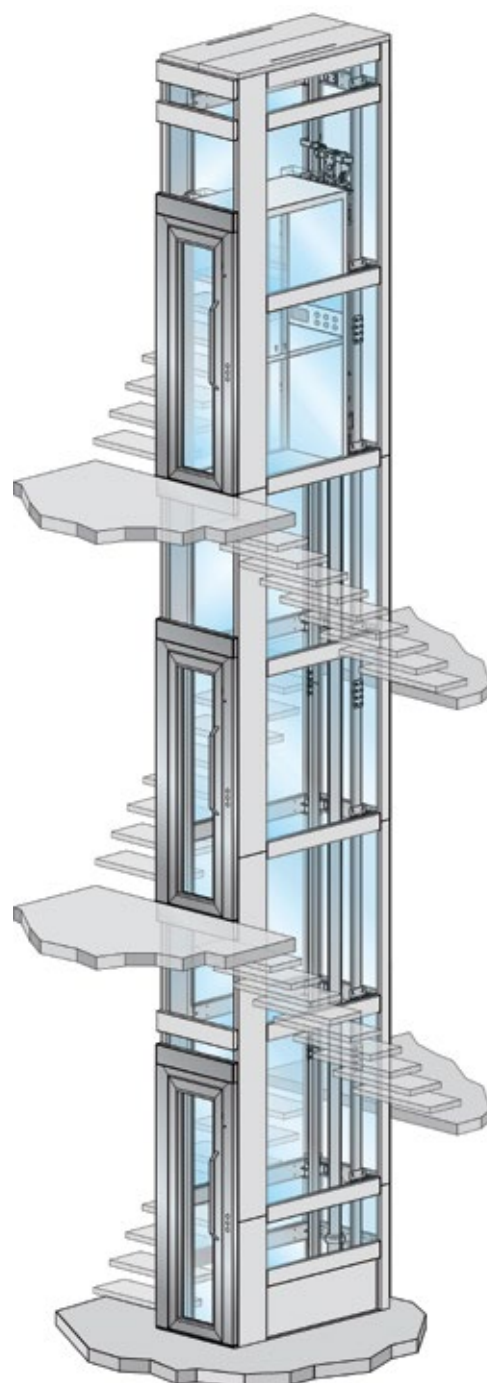

## DIMENSIONI PERSONALIZZATE CON PASSO DI 5 mm

### DIMENSIONAMENTO IMPIANTO

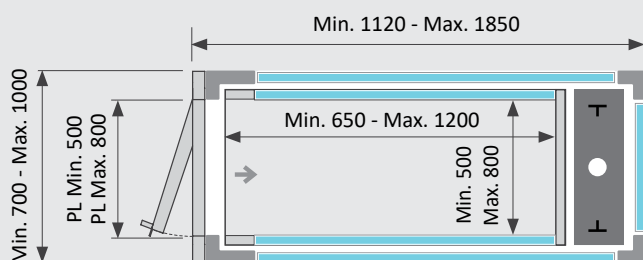

\* Valori di riferimento non configurabili simultaneamente

### PORTE A SOFFIETTO A 2 ANTE E MANOVRA AUTOMATICA

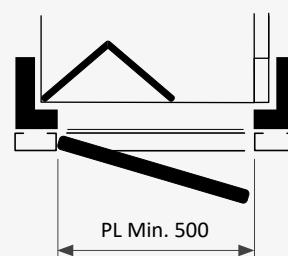

## Chi siamo

LiftingItalia è una giovane azienda fondata da professionisti di lunghissima esperienza nel settore del trasporto verticale.

LiftingItalia è specializzata nella progettazione e produzione di miniascensori per superare dislivelli fino a 20 metri di altezza.

I nostri miniascensori sono venduti in oltre 30 paesi nel mondo!

## Made in Italy

Ciò che ci contraddistingue e ci rende unici nel panorama della mobilità verticale è lo stile italiano unito ad un'attenzione maniacale per la qualità che deriva dai nostri esordi come azienda artigiana.

Funzionali e confortevoli gli ascensori domestici di LiftingItalia consentono di muoversi comodamente, in perfetta autonomia e con la classe che contraddistingue lo stile italiano.

## LiftingItalia e AreaLift

Il gruppo è composto da due aziende giovani e dinamiche che lavorano in perfetta sinergia, completandosi a vicenda.

LiftingItalia - Nata nel 2003, la capo gruppo, è oggi specializzata nella produzione di **homelift di alta gamma**.

AreaLift - Nata nel 2006 è specializzata nell'**accessibilità e nella mobilità verticale**.



### LIFTING ITALIA S.r.l.

Via Caduti del Lavoro, 16  
43058 Bogolese di Sorbolo (Parma)  
Tel. 0521 695311

[www.liftingitalia.com](http://www.liftingitalia.com)



Rivenditore autorizzato